

Inhalt [l]:	22
Empf. Literleistung Drehen [l]:	6-25
Empf. Literleistung Greifen [l]:	25-40
Gewicht (inkl. Rotator) [kg]:	118
Betriebsdruck [bar]:	220
Schließkraft [kN]:	16
Drehmoment [Nm]:	1000
Baggerdienstgewicht [kg]:	2000

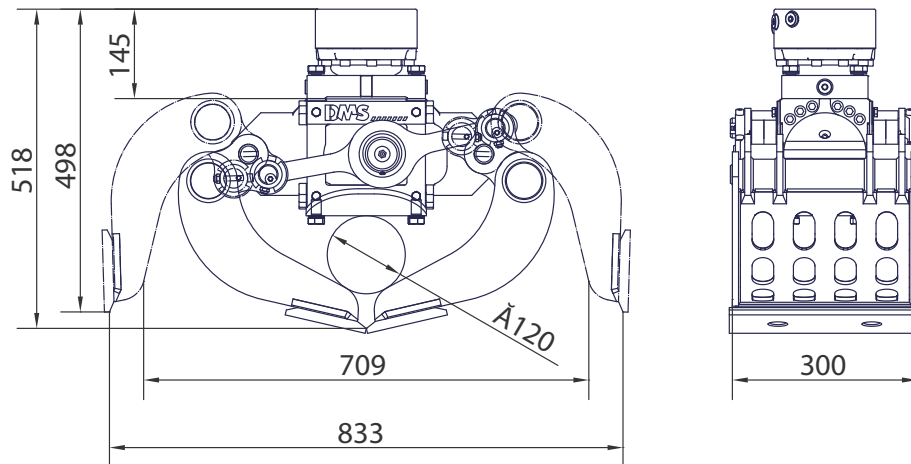

// Lieferbares Zubehör

- Schraubadapter für Schnellwechsellaufnahme Lehnhoff MS/HS
- Schraubadapter für andere Schnellwechsellaufnahmen auf Anfrage
- Umschaltung - Ausleger schwenken/ 2. Zusatzkreis
- Adapterflansch für Eigenlösung

// Lieferumfang

- Greifer mit Schalen
- geschraubte Schneiden
- Rotator

1-2t

AG2030

