

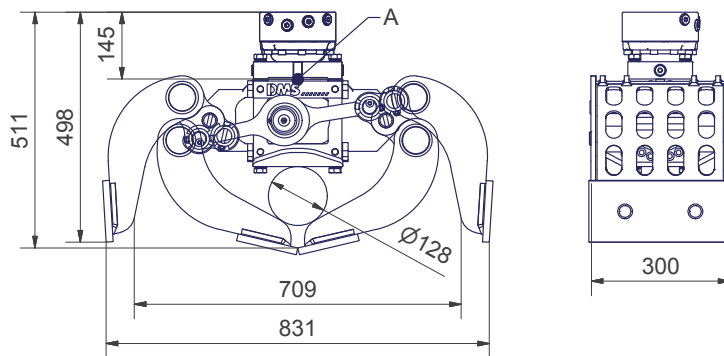

DMS Technologie GmbH

Inhalt [l]:	22
Empf. Literleistung Drehen [l]:	6-25
Empf. Literleistung Greifen [l]:	25-40
Gewicht (ohne Rotator) [kg]:	98
Betriebsdruck Greifen max. [bar]:	220
Betriebsdruck Drehen max. [bar]:	220
Schließkraft [kN]:	16
Drehmoment [Nm]:	1000
Baggerdienstgewicht [kg]:	2000



/// Lieferbares Zubehör

- Schraubadapter für Schnellwechselfaufnahme Lehnhoff MS/HS
- Schraubadapter für andere Schnellwechselfaufnahmen auf Anfrage
- Umschaltung - Ausleger schwenken/ 2. Zusatzkreis
- Adapterflansch für Eigenlösung

/// Lieferumfang

- Greifer mit Schalen
- Geschraubte Schneiden
- Rotator

1-2t
AG2030

www.dms-tec.de

