

ABBRUCHGREIFER AG9050

DMS
DMS Technologie GmbH

TECHNISCHE DATEN

Baggerdienstgewicht	[t]	6-9
Gewicht (ohne Rotator)	[kg]	334
Rotatorgewicht	[kg]	77
Betriebsdruck Greifen max.	[bar]	280
Betriebsdruck Drehen max.	[bar]	280
Schließkraft	[kN]	26
Drehmoment	[Nm]	3000
Inhalt	[l]	210
Empf. Literleistung Drehen	[l]	15-25
Empf. Literleistung Greifen	[l]	40-80

TECHNISCHE ZEICHNUNG

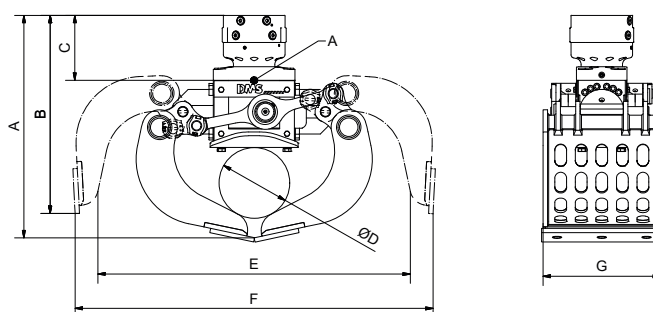

Abmessung A [mm]	986	Abmessung E [mm]	1550
Abmessung B [mm]	756	Abmessung F [mm]	1734
Abmessung C [mm]	185	Abmessung G [mm]	500
Abmessung D [mm]	Ø 438		

LIEFERBARES ZUBEHÖR

- / Softgrip in Verbindung mit Zahn-Set
- / Pipegrip in Verbindung mit Zahn-Set
- / Wechsel-Set Zähne
- / Weitere Schraubadapter auf Anfrage
- / Adapterflansch für Eigenlösung

LIEFERUMFANG

- / Greifer mit Rotator
- / Geschraubte Schneide

Mehr Informationen und eine 3D Vorschau finden Sie auf www.dms-tec.de

