

# SIEBLÖFFEL

## SL6080

**DMS**  
DMS Technologie GmbH

### TECHNISCHE DATEN

Baggerdienstgewicht	[t]	3 - 6
Betriebsdruck	[bar]	160
Siebvolumen	[l]	210
Gewicht	[kg]	270
Siebstandard (Stangenabstand)	[mm]	30
Untere Schneidkante	[mm]	16 x 283
Siebstangen	[ $\emptyset$ mm]	25

### TECHNISCHE ZEICHNUNG

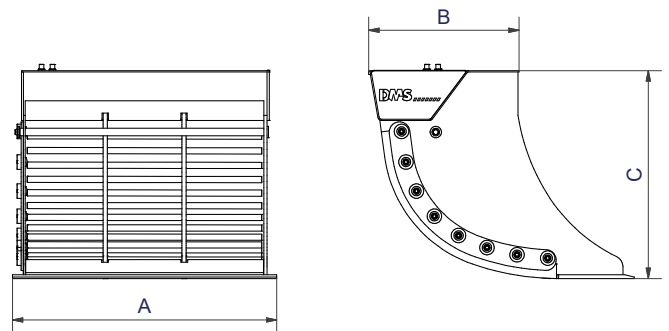

Abmessung A [mm]	800	Abmessung C [mm]	700
Abmessung B [mm]	490		

### LIEFERBARES ZUBEHÖR

- / Siebeinleger zur weiteren Unterteilung der Maschenweite für SL4070 - SL100100

### LIEFERUMFANG

- / Sieblöffel mit Stangensatz
- / Sicherheitsventil mit automatischer Durchflusskontrolle

Mehr Informationen und eine 3D Vorschau finden Sie auf [www.dms-tec.de](http://www.dms-tec.de)

